



WESTCOAST WINDOWS

FÖNSTER MED UNIKA UTSIKTER

WESTCOAST WINDOWS

FÖNSTER MED KOMMANDE GENERATIONER I SIKTE

Innehåll

Ett glasklart val	05	Skjutdörrar	20
Det bästa av två världar	07	Våra glas	22
Fönsterkollektion Classic	08	Tillbehör	24
Fönsterkollektion Antik	12	Ordlista	34
Fönsterkollektion Design	16	Kvalitetsmärkning	35

FÖNSTER SOM HÅLLER MÅTTET

Att tillverka riktigt bra fönster är en konst. Ramen är minst lika viktig som resten av verket – kanske till och med viktigast.

Ett bra fönster ska hålla att både ses på och igenom. Det ska ge utsikt och närhet till omgivningen men också skapa ljus och rymd i innemiljön. Det ska hålla värmen inne och kylan ute – och ibland tvärtom. Framför allt ska det hålla. Långa.

Vi har tillverkat våra fönster med samma hantverksmässiga omsorg sedan starten 1995. Varje uppdrag är unikt, varje hus har sin personlighet och varje miljö har sina förutsättningar. Det som förenar våra kunder är de höga kraven på kvalitet och god design.

Vår ambition att möta dina önskemål med stor flexibilitet och lyhördhet har visat sig vara rätt. Likaså vår ständiga strävan att utvecklas för att tillgodose marknadens skiftande behov. Resultatet, fönster av högsta kvalitet med överlägsen livslängd och minimalt underhåll, har dock varit detsamma sen ruta ett.

För det är ju som vi brukar säga; en nöjd kund kommer inte tillbaka – på länge!





ETT GLASKLART VAL

Det är en stor sak att byta fönster. En klok investering som varar länge. Vi skulle vilja påstå att med rätt val av fönster kommer du att se lite annorlunda på världen efter bytet.

Därför är det viktigt att allt blir rätt, att du får hjälp att hitta den lösning som passar dina unika önskemål bäst. Med utgångspunkt i dina drömmar tillverkar vi fönster som gör ditt byte tryggt, både för dig och för kommande generationer.

Våra fönster tillverkas med varsam hand och stor noggrannhet. De är gjorda för att klara alla väderförhållanden och för att hålla länge. Du bestämmer mått och design, vi ser till att material och konstruktion är av yttersta kvalitet. Våra fönster har en unik kombination av aluminium och trä som bildar en tät konstruktion med mycket god stabilitet. Det är din garanti för lång hållbarhet och minimalt underhåll.

KVALITET

Ett fönster från Westcoast Windows är ett fönster av hög kvalitet. Det vågar vi lova. För oss är just kvalitetsbegreppet själva kärnan i verksamheten. Den röda tråd som löper genom hela produktionsprocessen och vidare in i ditt hem. Den tråd som leder oss genom materialval och tillverkningssätt men också

genom vårt ständiga utvecklingsarbete. För oss är kvalitet nämligen så mycket mer än bara en mängd certifikat och bestämda normer. Som vi ser det handlar det om att leverera fönster som både tillfredsställer och överträffar dina behov och förväntningar. Hög kvalitet måste åstadkommas och inte bara kontrolleras och för oss är en nöjd kund det bästa beviset på att vi gjort just det.

PRODUKTION

Vi tillverkar våra fönster och fönsterdörrar i Trollhättan. Varje fönster tillverkas av noga utvalt material och med unik och exklusiv design. De är gjorda för att leva länge. Alltid tillverkade efter dina måttbeställningar och med en kombination av aluminium på utsidan och trä på insidan. Alla delar i fönstren tillverkas var för sig och monteras ihop för hand vilket gör att vi har en kontinuerlig uppsikt över kvaliteten i samtliga arbetsmoment. Inget oförutsett passerar vårt kvalitetsnålsöga. Det ger dig goda utsikter för en riktigt bra investering.

STOR VALFRIHET

Naturligtvis har vi fönster i både standardmått och standardutförande. Men det är alltid du som avgör måtten på dina fönster och efter dessa tillverkar vi dem, utan att det kostar dig något extra.

Fönster är dessutom i högsta grad en smaksak. Hemmet är en del av din personlighet och det är viktigt att allt stämmer så du känner dig hemma. Därför gör vi fönster som passar dina önskemål. Du kan välja fasta fönster, sidohängda utåtgående, sidohängda inåtgående eller vridfönster. Kanske drömer du om att öppna upp en del av ditt hus genom att låta fönstren nå från golv till tak. Eller väljer du att bara lägga till en oväntad form för att göra livet mindre inrutat!

**HELT UNIK
KONSTRUKTION!**

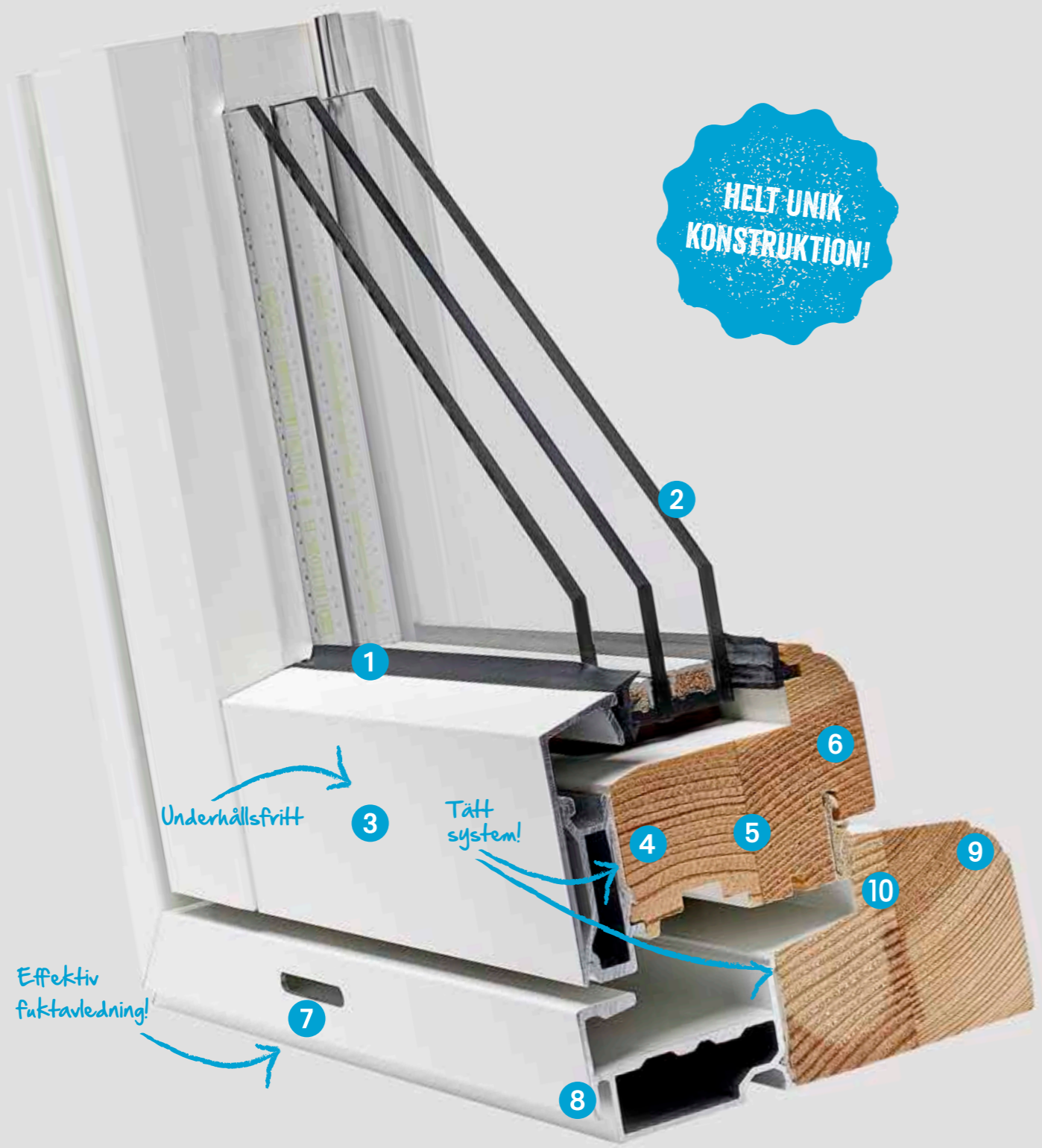

Effektiv fuktavledning!

Underhållsfritt

Tätt system!



» Vi valde Westcoast Windows för att vi fick bra service och fönster till ett vettigt pris. Vi skulle gärna välja dem igen.



Ulf Nilsson Vänersborg

» Vårt samarbete med Westcoast Windows sträcker sig flera år bakåt i tiden. Gedigna fönster av hög kvalitet och till ett attraktivt pris har gjort dem till ett självklart val i flertalet byggprojekt. God service ingår dessutom alltid i affären!



Johann Johansson, Exli

» Vi har använt Westcoast Windows i många projekt genom åren till våra kunder. Det är fönster som är byggda för maximal livslängd och som behöver minimalt underhåll.

Det är ju inte bara ett aluminium-beklätt träfönster, utan hela den yttre delen av fönstret består av aluminium. Dessutom gillar jag speciellt de dolda beslagen och de tre olika vädringslägena i det glidhängda fönstret, som är den vanligaste fönstertypen vi säljer. Detta borgar för problemfri och god funktion i husen och därmed nöjda kunder.

Andreas Larsson på XL-BYGG TL, Byggvaror i Falkenberg

DET BÄSTA AV TVÅ VÄRLDAR

Westcoast Windows fönster och skjutdörrar består av en yttre del av elegant aluminium, som står emot tuffa väderförhållanden och en inre del av trä, som ger en varm inbjudande känsla.

Kombinationen av trä och aluminium samt den unika konstruktionen ger maximal livslängd och minimalt underhåll. Ibland kommer skönheten både inifrån och utifrån. OBS! Ej att förväxlas med så kallade "alu-beklädda" träfönster.

- 1 **Glasningslist.** Du kan påverka utseendet på ditt fönster genom att välja grå eller svart glasningslist på in- respektive utsida.
- 2 **Glas.** Våra fönster och fönsterdörrar har mycket god isoleringsförmåga. Vi ger dig tillgång till de allra flesta glasvarianter som finns på marknaden vad gäller U-värde, ljudsamt solskyddsglas. Välj 3-glas med U-värde från 0,8. Vi har även fönster som uppfyller specifika brandkrav.

3 **Underhållsfritt.** Den ytbehandlade och pulverlackerade aluminiumen ger en smuts-avvisande yta som uppfyller mycket höga krav vad gäller UV-stabilitet och väderstabilitet. Färgen som används kommer från en av Europas ledande leverantörer av färgsystem.

- 4 **Tätt system.** Aluminium och trä förenas genom butylmassa och spikförband och bildar en unik konstruktion med maximal diffusionstäthet och formstabilitet. Detta förhindrar fukt från att tränga in i fönsterkonstruktionen.
- 5 **Furu av högsta kvalitet.** Tätvuxen furu med densitet 550 kg/m³ (P-märkeskrav 450 kg/m³). Ingen rötskyddsbehandling av träet behövs.

7 **Fuktavledning.** Aluminiumkonstruktion med dräneringshål leder effektivt bort ansamlad fukt ut på fönsterblecket och eliminerar därmed risken för rötangrepp.

8 **Spårad profil.** Aluminiumprofilen har ett utvändigt spår runt om för infästning av bleck och plåtar. Det förenklar en tät anslutning mot väggkonstruktionen.

9 **Lackering.** Vi använder miljövänlig vattenbaserad färg. Tre lager färg (två grund- och en toppmålning) bidrar till en snygg yta med möbelkänsla.

10 **Spårmonterad tätningslist.** Tätningslisten är spårmonterad i bågen och inte i karmen. Endast en skarv undanröjer risk för läckage.

6 **Kvistfritt.** Kvistfri furu används rakt igenom och ger en insida som håller sig snygg över tid, utan gula kvistgenomslag.



TSG 180 Glidfönster

Vårt mest sålda fönster, vilket är lätt att förstå. De dolda beslagen tål en bågsvikt upp till hela 80 kg. Beslagen är dolda från utsidan vilket ger ett rent och estetiskt tilltalande yttre. Tre fasta vädringslägen och två fasta putslägen är uppskattade både ur funktions- och säkerhetssynpunkt.

Insida

Insidan av kvistfri furu är som standard vitmålad men kan fås i valfri kulör (NCS eller RAL), eller annat träslag mot tillägg.

Utsida

En unik kombination av aluminium på utsidan och trä på insidan bildar en tät konstruktion med mycket god formstabilitet och lång hållbarhet. Karmdjup 100 mm (standard) eller 115 mm.

CLASSIC

Vår serie Classic är precis vad det heter. Klassiska svenska fönster av aluminium och trä. Tillverkade med profiler i vår egen konstruktion, av tätvuxen furu med hög densitet och kvistfritt trä rakt igenom.

Alla våra fönster har dolda tätningslister. Alla fönster utom de fasta har dolda karmskruvhål. Väljer du ett vridfönster får du dolda beslag som inte syns på utsidan, samt tre fasta vädringslägen som extra finess. Oavsett vilka fönster du väljer är de bestrukna med tre lager miljövänlig vattenbaserad färg i vårt eget måleri. Utrustade som standard med isoler-glaskassett i tre skikt och designade för att passa de flesta hus oavsett modets nycker och tidens tand. Helt enkelt kvalitet in i minsta detalj. Fast fönster med 3-glas i standardmodell har U-värde 1,0, öppningsbara 1,1.

Det är lätt att förstå att de är vår mest populära serie. Ändå är det bara halva förklaringen. Förutom den klassiska formen och de moderna funktionerna erbjuder Classic närmast oändliga möjligheter att anpassa fönstren efter dina unika önskemål.

Du kan välja färg, poster, spröjs, handtag och profilering på insidan. Välj mellan inåt- eller utåtgående, fasta eller öppningsbara fönster. Komplettera med fönsterdörrar eller kanske några fönster i fria former. Storleken bestämmer du naturligtvis själv, det är ju du som vet hur du vill ha det. Oavsett hur ditt val av Classic ser ut garanterar vi att du får fönster som håller måttet!



UTÅTGÅENDE FÖNSTER OCH FÖNSTERDÖRRAR I CLASSIC-SERIEN

Utåtgående Fönster
Karmdjup 100 mm (standard) eller 115 mm.

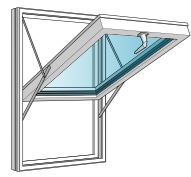

TSG 180
Horisontellt glidhängt
180° öppning
Öppnas utåt

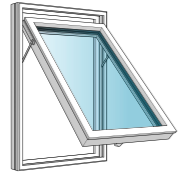

TSG 45
Horisontellt glidhängt
45° öppning
Öppnas utåt

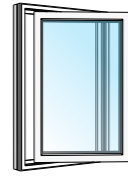

SSG 180
Vertikalt glidhängt
180° öppning
Öppnas utåt

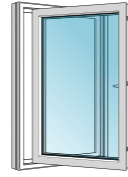

SSG 90
Vertikalt glidhängt
90° öppning
Öppnas utåt

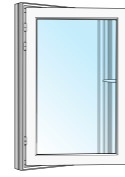

SHUG
Sidhängt
Öppnas utåt



FKG
Fast karm tillhörande det
utåtgående sortimentet,
100 mm karm.



THG
Överkantshängt
Öppnas utåt



BHG
Underkantshängt
Öppnas utåt



Fri form
Välj fritt

Utåtgående fönsterdörrar
Karmdjup 100 mm (standard) eller 115 mm.

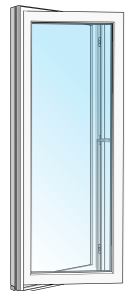

FDG
Fönsterdörr enkel
Öppnas utåt

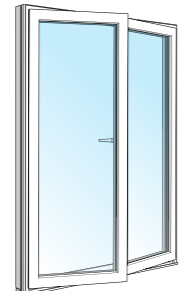

FDGD
Fönsterdörr dubbel
Öppnas utåt

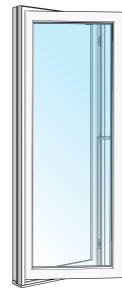

FDGL
Fasaddörr
Öppnas utåt

INÅTGÅENDE FÖNSTER OCH FÖNSTERDÖRRAR I CLASSIC-SERIEN

Inåtgående fönster
Karmdjup 85 mm.

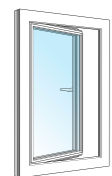

SHI
Sidhängt
Öppnas inåt



TBT
Tilt Before Turn
=Dreh-Kipp
Öppnas inåt



THI
Överkantshängt
Öppnas inåt



UHI
Underkantshängt
Öppnas inåt



FKD
Fast karm tillhörande det
inåtgående sortimentet



Fri form
Välj fritt

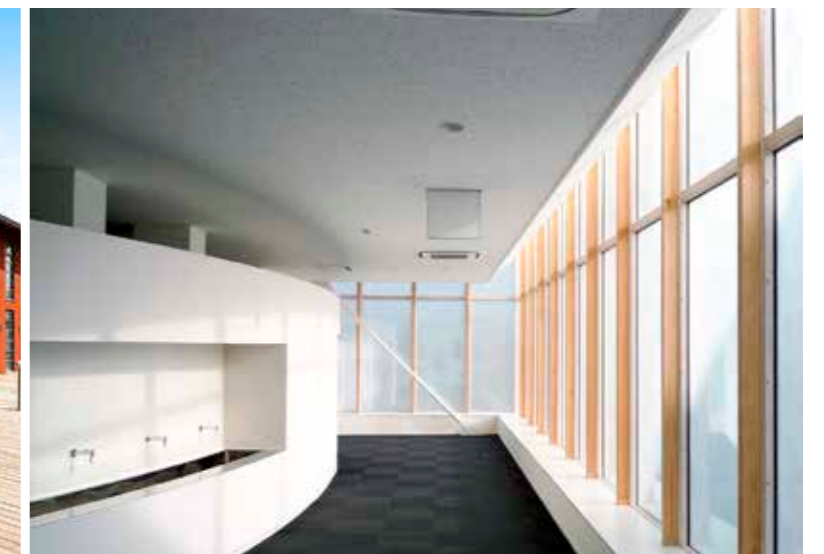

Inåtgående fönsterdörrar
Karmdjup 85 mm.

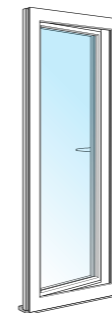

SHID
Fönsterdörr enkel
Öppnas inåt

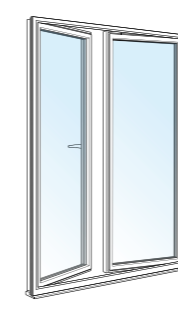

SHIDD
Fönsterdörr dubbel
Öppnas inåt

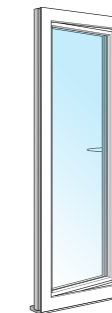

SHIDL
Fasaddörr
Öppnas inåt

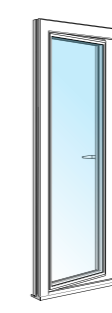

TBTD
Tilt Before Turn Enkel Dörr
= Dreh-Kipp enkeldörr

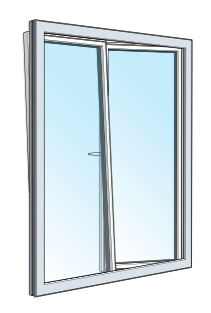

TBTDD
Tilt Before Turn Dubbel Dörr
= Dreh-Kipp dubbeldörr
Endast gångdörren är tiltbar

SKJUTDÖRRAR

Karmdjup 185 mm.

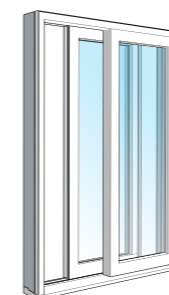

SDA
Skjutedörr enkel

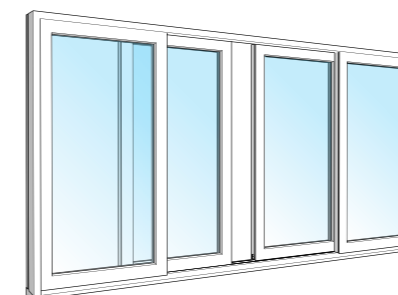

SDC
Skjutedörr dubbel

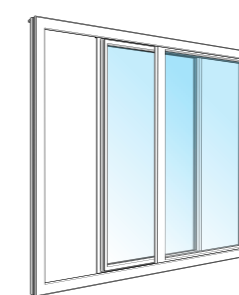

TS
Skjutedörr enkel
Tilt & slide



Antikprofilerade fönster

Gammaldags atmosfär med moderna fördelar. Blanka haspar och stormkrok bidrar till att ge våra antikprofilerade fönster en känsla av svunna tider. Bilden visar SHUG 2-luft sidohängt fönster med bågpost 10 och fasta kryss-spröjs. Röd utsida i färg RAL 3011 med 70 glans och vit insida i färg NCS S 0502-Y (standard).

Insida

Fönstren har antik profilering på både båg och karm som standard. Dolda tätninglistor och kvistfritt trä ger en gedigen känsla och ett estetiskt tilltalande uttryck. De öppningsbara fönstren har dessutom dolda karmskruv.

Utsida

En unik kombination av aluminium på utsidan och trä på insidan bildar en tät konstruktion med mycket god formstabilitet och lång hållbarhet. Antikprofilerad karm har karmdjup 115 mm.

ANTI K

I serien Antik hittar du fönster med traditionellt utseende, tillverkade med moderna metoder. Vackra, stilenliga fönster som bidrar till att ge huset önskad karaktär.

Antik är fönster med genuin hantverkskänsla som passar överallt där du vill skapa en gammaldags atmosfär. Till skillnad mot forna tiders fönster är Antik försedda med unika moderna fördelar.

Fönstrets insida har försetts med antik profilering på både båg och karm som standard. Dold tätninglist i kombination med kvistfritt trä ger ett rent och exklusivt utseende invändigt. Utsidan är densamma som på Classicserien.

De sidohängda fönstren är som standard försedda med haspar och stormkrok som bidrar ytterligare till att ge en känsla av svunna tider. De kan fås i enkel- dubbel- eller treluft eller enligt egna önskemål. Komplettera med poster och smäckra spröjs som för tanken till tiden kring förra sekelskiftet.

Faller valet på spröjs får du ett mycket vackert fönster som slår an en känsla av en annan tid. Samtidigt har Antikserien det moderna fönstrets alla fördelar. Isolerglas-kasset i tre skikt och ett U-värde på 1,1 för öppningsbara och 1,0 för fasta fönster är standard. Utsidan är helt i aluminium och underhållsfri. Tidlös design och modern teknik ger goda utsikter för framtiden.



FÖNSTER OCH FÖNSTERDÖRRAR I ANTIK-SERIEN

Utåtgående fönster
Karmdjup 115 mm.

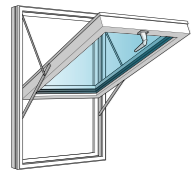

TSG 180
Horisontellt glidhängt
180° öppning
Öppnas utåt

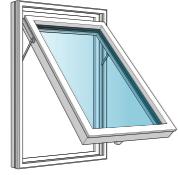

TSG 45
Horisontellt glidhängt
45° öppning
Öppnas utåt

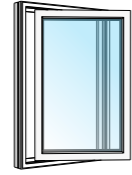

SSG 180
Vertikalt glidhängt
180° öppning
Öppnas utåt



SSG 90
Vertikalt glidhängt
90° öppning
Öppnas utåt

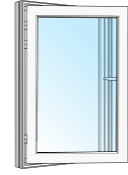

SHUG
Sidhängt
Öppnas utåt



FKG
Fast karm tillhörande det
utåtgående sortimentet.



THG
Överkantshängt
Öppnas utåt



BHG
Underkantshängt
Öppnas utåt



Fri form

Utåtgående fönsterdörrar
Karmdjup 115 mm.

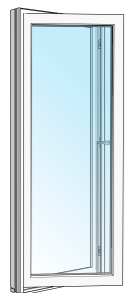

FDG
Fönsterdörr enkel
Öppnas utåt

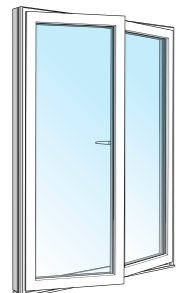

FDGD
Fönsterdörr dubbel
Öppnas utåt

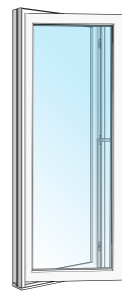

FDGL
Fasadörr
Öppnas utåt





Design

Minimalt steg mellan yttersta glaset och glaslisten skapar ett visuellt slätare utseende. Den tjockare glaskassetten skapar inte bara estetiska fördelar utan också ekonomiska. Genom att utrymmet mellan glasen ökar rymmer det mer argongas.

Insida

Insidan av kvistfri furu är som standard vitmålad men kan fås i valfri kulör (NCS eller RAL), eller annat träslag mot tillägg.

Utsida

Design fönstren precis som Westcoast Windows andra fönsterserier har en unik kombination av aluminium och trä som bildar en tät konstruktion med mycket god formstabilitet och lång hållbarhet. Vilken form, färg och mått det ska ha bestämmer du. Karmdjup 100 mm (standard) eller 115 mm.

DESIGN

Fönster speglar husets själ. Att välja fönster som passar husets stil och arkitektur är en investering som lönar sig både känslomässigt och ekonomiskt.

När vi tog fram serien Design hade vi funkis-hus och hus byggda i modern stil för ögonen. Hus med slät fasad, lämpade för stora fönsterpartier som ger huset ljus och en känsla av rymd. Seriens design passar utmärkt till den moderna arkitekturen med sina enkla och eleganta linjer. En tjockare glaskassetten skapar ett minimalt steg mellan yttersta glaset och glaslisten vilket gör att fönstret ligger mer i linje med övriga fasaden och skapar ett visuellt slätare utseende. Dolda tättningslister och dolda karmskruvhål (öppningsbara) förstärker det rena utseendet även invändigt.

Precis som med övriga serier är det du som avgör mått och utseende på dina fönster. Vill du ha spröjs på dina fönster används mellan-

glasspröjs. Föredrar du antik profilering på insidan går det utmärkt. Oavsett hur du väljer att utforma ditt vridfönster får du dolda beslag och tre fasta vädringslägen samt två puts-lägen, för enklare putsning.

Den tjockare glaskassetten skapar inte bara estetiska fördelar utan också ekonomiska. Genom att utrymmet mellan glasen ökar rymmer det mer argongas. Det ger i sin tur ett lägre U-värde än på övriga serier.

I siffror innebär detta att Designserien har ett U-värde på 1,0 för öppningsbara och 0,9 för fasta fönster som standard. En långsiktigt klok investering för både öga och plånbok.



FÖNSTER OCH FÖNSTERDÖRRAR I DESIGN-SERIEN

Utåtgående fönster
Karmdjup 100 mm (standard) eller 115 mm.

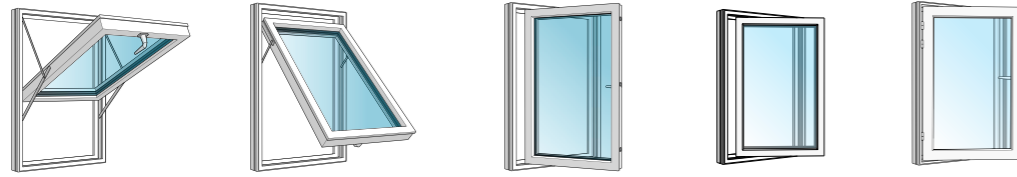

TSG 180
Horisontellt glidhängt
180° öppning

TSG 45
Horisontellt glidhängt
45° öppning

SSG 90
Vertikalt glidhängt
90° öppning

SSG 180
Vertikalt glidhängt
180° öppning

SHUG
Sidohängt
Öppnas utåt

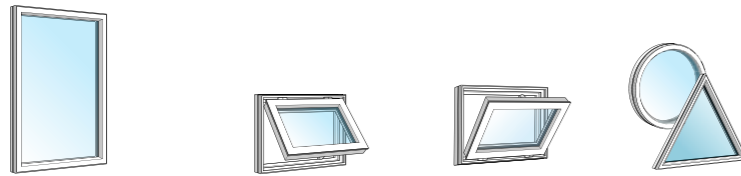

FKG
Fast karm tillhörande det
utåtgående sortimentet,

THG
Överkantshängt
Öppnas utåt

BHG
Underkantshängt
Öppnas utåt

Fri form

Utåtgående fönsterdörrar
Karmdjup 100 mm (standard) eller 115 mm.



FDG
Fönsterdörr enkel
Öppnas utåt

FDGD
Fönsterdörr dubbel
Öppnas utåt

FDGL
Fasaddörr
Öppnas utåt



SKJUTDÖRRAR

Karmdjup 185 mm.

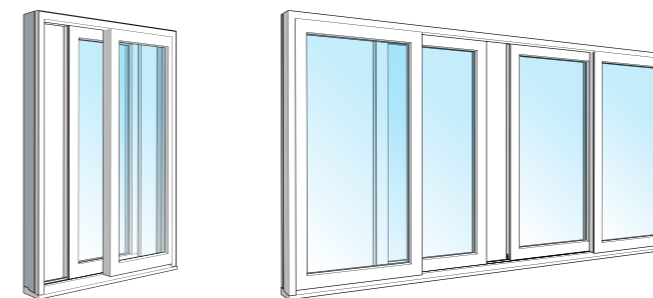

SDA
Skjutedörr enkel

SDC
Skjutedörr dubbel

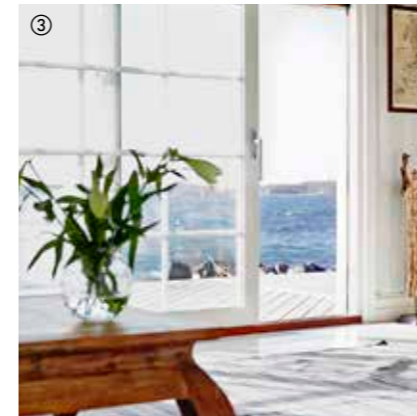

1. Lyft- & skjuthandtag i borstad anodiserad aluminium. För att öppna dörren vrids handtaget 180°, dörren lyfts, frigörs och kan sedan enkelt förflyttas i sidled i glidspåret.

2. Draghandtaget på utsidan. Kan även fås med lyft- & skjuthandtag på utsidan, med eller utan lås.

3. Våra skjutdörrar kan fås med utvändig lösspröjs, mellanglasspröjs eller fasta genomgående poster.

4. Skjutdörrarna har linjerade glas, både i över- och underkant, vilket innebär att fasta och skjutbara partier har lika stora glasytor. Tröskeln är tillverkad av ett vackert hårt träslag som tål slitage.

SKJUTDÖRRAR

Skjutdörrar från Westcoast Windows suddar ut gränsen mellan ute och inne. De låter omgivningen bli en del av ditt hem. Oavsett väderlek låter de dig njuta av naturens nyanser och skiftningar.

Våra skjutdörrar är så kallade lyft- och glid-dörrar. De har en stadig konstruktion och är tillverkade med välbeprövad teknik.

När handtaget vrids höjs skjutdörren och kan sedan förflyttas i sidled. Funktionen gör öppningen enkel och dörren glider smidigt, sin gedigna tyngd till trots. Den skjutbara delen med sina glidspår är placerad på insidan för att förhindra att snö, is eller löv fastnar.

Unik konstruktion. Dörrarnas unika kombination av aluminium på utsidan och trä på insidan bildar en tät konstruktion med

mycket god formstabilitet. Det säkrar för lång livslängd med minimalt underhåll.

Skjutdörrarna går att få med en båge (SDA) eller med två bågar (SDC). Samtliga trädetaljer är målade med vattenbaserad miljövänlig färg och tillverkade av tätvuxet kvistfritt trä med en densitet av hela 550 kg/m³ som garanterar en fin och hållbar träyta.

Isoleringsförmågan hos skjutdörrarna är mycket god och du kan välja mellan 3-glas med U-värde från 1,0 eller 2-glas. Härdat säkerhetsglas enligt Boverkets byggregler

såväl invändigt som utvändigt är standard. Som tillval kan du dessutom få dina skjutdörrar med glas som är ornamenterat, ljudisolerande, kondensfria eller solskyddsglas.

SDA skjutdörrar är testade gällande regntätethet och uppfyller högsta klass enligt SS-EN12208.

Kloka insikter som ger bättre utsikter!

» Glas är en ovanligt lyckad blandning av soda, kalk, sand och hantverksskicklighet.

VÅRA GLAS

Ett fönster har flera funktioner; det ska släppa igenom ljus och sikt, främja ventilation och bidra till värme- och ljudisolering. Den vanligaste rutan är en 2- eller 3-glas lågenergiruta. Du kan också välja ett glas som till exempel ger skydd mot solljus, reducerar trafikbuller eller förebygger risken för inbrott. Oavsett hur dina behov ser ut har vi lösningen. Vi har de flesta glas som finns på marknaden och möter kraven på U-värde, ljud och brandklassning.



Ornament

Ett dekorglas som kan användas för att skydda mot insyn eller förhöja det estetiska uttrycket. Glaset förses med mönster redan under tillverkningen genom en valsprocess. Våra ornamentglas behåller stort ljusinsläpp men hindrar insyn.



Säkerhetsglas

Bidrar till större trygghet och säkerhet, utan att göra avkall på det naturliga ljusinsläppet. Ett härdat glas som inte orsakar personsador om glaset krossas. Glaset ger också ökat skydd mot överlagda angrepp.



Solskyddsglas

Minskar överföringen av solens energi men ger ändå högt ljusinsläpp. Glaset kan minska behovet av luftkonditionering, vilket sparar energi. Solskyddsglas används i allt från stora uterum till glasade gångar och husfasader.



Kondens

Glaset förses med ett skikt som förhindrar att kondens uppstår, vilket annars kan ske, speciellt under höstmånaderna. Tvätta och putsa som vanligt. Går att kombinera med andra lamineringar samt med härdat glas.



Självrengörande glas

En unik dubbelverkande funktion använder naturens egna krafter för att hålla glaset fritt från organisk smuts.



Ljudglas

Ljudreducerande glas är lite tjockare och tyngre än vanliga glas vilket gör det svårare för buller att sätta det i svängning. De består av glasskivor i olika tjocklek vilka lamineras ihop.



Brandskyddsglas

Bidrar till att stoppa eller hämma brand och består av flera glas med brandskyddande skikt emellan. Vi erbjuder effektiva lösningar för ökat brandskydd.



HANDTAG FÖNSTER

Det är du som vet vilka handtag du vill ha till dina fönster och fönsterdörrar. Vårt standardsortiment av fönsterhandtag är utvalt för att passa olika typer av fönster och fönsterdörrar. Hittar du inte vad du söker erbjuder vi varianter som tillval.

Hoppes Atlantaserie är standardhandtag på vårt **utåtgående sortiment**. Föredrar du en annan modell kan du välja fritt ur Hoppes övriga produkter som tillval. Vi kan också tillhandahålla Fix handtag. Oavsett val av modell kan du få olika säkerhetsnivå på handtagen i kombination med olika spanjoletter.



Beslagspaket F1 (UT20)
Atlanta handtag
(TSG 180, TSG45)



Beslagspaket F2 (UT24)
Atlanta handtag höger/vänster
(SSG90, SSG180, SHUG)



Beslagspaket F3 (UT30)
Atlanta handtag låsbart
(TSG 180, TSG45)



Beslagspaket F4 (UT34)
Atlanta handtag låsbart
höger/vänster
(SSG90, SSG180, SHUG)



Beslagspaket F5 (UT77)
Fix Vinga 7311
höger/vänster



Beslagspaket F6 (UT78)
Fix Vinga 7312
Låsbart säkerhetshandtag
höger/vänster

HANDTAG FÖNSTERDÖRRAR ENKEL



Utvändigt Invändigt
Beslagspaket 1 (UT08)
Utvändigt långskylt rakt handtag.
Invändigt långskylt handtag för
rokokocylinder.



Utvändigt Invändigt
Beslagspaket 2 (UT09)
Utvändigt långskylt handtag för
ovalcylinder. Invändigt långskylt
handtag med vred.



Utvändigt Invändigt
Beslagspaket 3 (UT10)
Utvändigt långskylt handtag
för ovalcylinder. Invändigt lång-
skylt handtag för rokokocylinder



Utvändigt Invändigt
Beslagspaket 4 (UU02)
Utvändigt täckbricka
Invändigt långskylt handtag
för rokokocylinder



Utvändigt Invändigt
Beslagspaket 5 (UU03)
Utvändigt täckbricka.
Invändigt långskylt handtag
med vred.



Utvändigt Invändigt
Beslagspaket 6 (UU05)
Utvändigt täckbricka med knapp.
Utvändigt långskylt med vred.



Utvändigt Invändigt
Beslagspaket 7 (UT28)
Utvändigt handtag långskylt rakt.
Invändigt långskylt handtag
med vred.

» Ett vackert handtag gläntar på möjligheten att ge ditt hus ett mer personligt uttryck och bjuder in till öppnare förhållanden.



HANDTAG FÖNSTERDÖRRAR DUBBEL

**Beslagspaket 31 (UT08/UU04)****Aktiv dörr (gångdörr)**

Utvändigt långskylt med rakt handtag
Invändigt långskylt handtag för rokokocylinder

Passiv dörr

Utvändigt täckbricka
Invändigt långskylt med böjt handtag

**Beslagspaket 33 (UT10/UU04)****Aktiv dörr (gångdörr)**

Utvändigt långskylt med rakt handtag och uttag för ovalcylinder
Invändigt långskylt handtag för rokokocylinder

Passiv dörr

Utvändigt täckbricka
Invändigt långskylt med böjt handtag

**Beslagspaket 35 (UT09/UT09)****Aktiv dörr (gångdörr)**

Utvändigt långskylt med rakt handtag och uttag för ovalcylinder
Invändigt långskylt handtag med vred

Passiv dörr

Utvändigt långskylt med rakt handtag och uttag för ovalcylinder
Invändigt långskylt handtag med vred

**Beslagspaket 32 (UT09/UU04)****Aktiv dörr (gångdörr)**

Utvändigt långskylt med rakt handtag och uttag för ovalcylinder
Invändigt långskylt handtag med vred

**Passiv dörr**

Utvändigt täckbricka
Invändigt långskylt med böjt handtag

**Beslagspaket 34 (UT08/UT08)****Aktiv dörr (gångdörr)**

Utvändigt långskylt med rakt handtag
Invändigt långskylt handtag för rokokocylinder

**Passiv dörr**

Utvändigt långskylt med rakt handtag
Invändigt långskylt handtag för rokokocylinder

**Beslagspaket 36 (UT10/UT10)****Aktiv dörr (gångdörr)**

Utvändigt långskylt med rakt handtag och uttag för ovalcylinder
Invändigt långskylt handtag för rokokocylinder

**Passiv dörr**

Utvändigt långskylt med rakt handtag och uttag för ovalcylinder
Invändigt långskylt handtag för rokokocylinder

HANDTAG INÄTGÅENDE FÖNSTER,
FÖNSTERDÖRRAR ENKEL- OCH DUBBEL**Beslagspaket UT40**

Låsbart

**Beslagspaket UT43**

Utan lås

HANDTAG FASADDÖRR

**Beslagspaket 41 (UT16)**

Utvändigt dörrtrycke, cylinderring för ovalcylinder
Invändigt dörrtrycke, cylinderring för rokokocylinder.

**Beslagspaket 42 (UT17)**

Utvändigt dörrtrycke, cylinderring för ovalcylinder
Invändigt dörrtrycke och vred.

**Beslagspaket 43 (UT18)**

Utvändigt dörrtrycke, cylinderring för rundcylinder
Invändigt dörrtrycke, cylinderring för rundcylinder.

HANDTAG SKJUTDÖRRAR

**Beslagspaket 51 resp. 61 (standard)**

Lyft- & skjuthandtag i borstad anodiserad aluminium förberett för cylinderlås på både in- och utsidan.
Modell 51 för skjuddörrsparti SDA och modell 61 för skjuddörrsparti SDC.

**Beslagspaket 52 resp. 62 (tillval)**

Lyft- & skjuthandtag i borstad anodiserad aluminium med beslag på utsidan och utan lås på insidan.
Modell 52 för skjuddörrsparti SDA och modell 62 för skjuddörrsparti SDC.

**Beslagspaket 53 resp. 63 (tillval)**

Lyft- & skjuthandtag i borstad anodiserad aluminium förberett för cylinderlås på både in- och utsidan.
Modell 53 för skjuddörrsparti SDA och modell 63 för skjuddörrsparti SDC.



BÅGPOSTER

Bågposter är ett tillval som används för att förändra upplevelsen av fönstret. De delar glaset i bågen antingen vertikalt eller horisontalt. Bågposter är alltid fasta och glasdelande.

Nedanstående visar några exempel på olika bågposter.

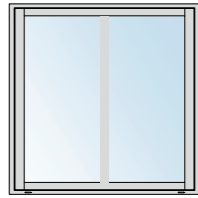

Fönster med BP 01

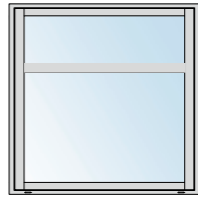

Fönster med BP 10

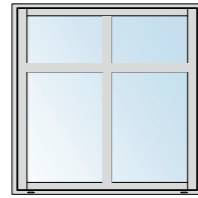

Fönster med BP 11

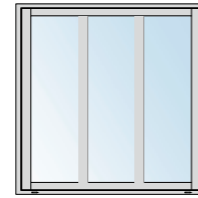

Fönster med BP 02

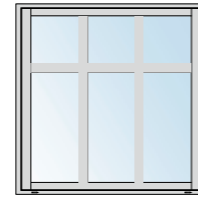

Fönster med BP 12

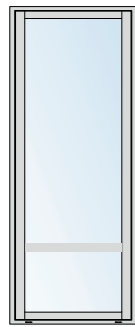
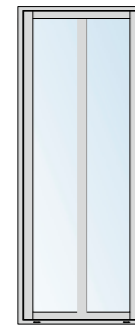
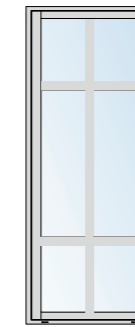
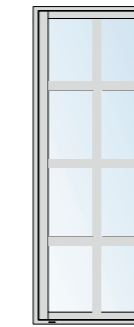
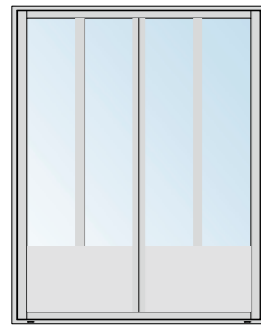
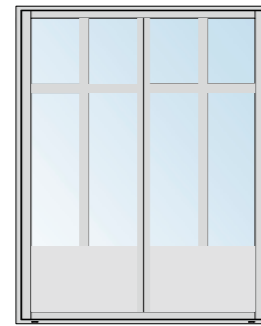
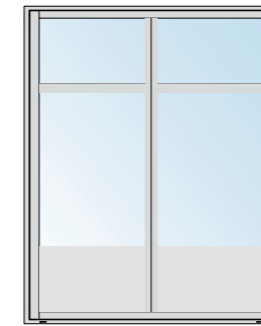
Fönsterdörr enkel
med BP 10Fönsterdörr enkel
med BP 01Fönsterdörr enkel
med BP 21Fönsterdörr enkel
med BP 31Fönsterdörr dubbel med fyllning
nedtill och BP 01Fönsterdörr dubbel med fyllning
nedtill och BP 12Fönsterdörr dubbel med fyllning
nedtill och BP 10

KARM - / BÅGPOSTER

Karmpost avser post som delar karmen, antingen vertikalt eller/och horisontalt, med två alt. tre separata bågar. När en eller flera karmposter delar upp karmen bildas så kallade "luft".

Nedanstående visar några exempel på kombinationer av bågpost och karmpost.

Fönster 2-luft

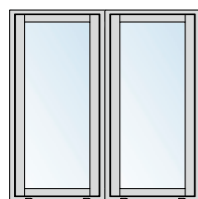

KP 01

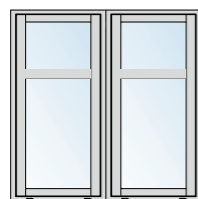

KP 01 / BP 10

Fönster 3-luft

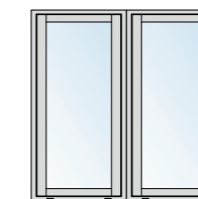

KP 02

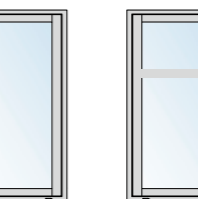

KP 02 / BP 10



SPRÖJS

Med spröjs som tillval öppnar sig en värld av möjligheter att ge hemmet ett mer personligt utseende. Vi erbjuder tre typer av spröjs. Oavsett vilket typ du föredrar kan du få dem i olika färger på in- respektive utsida. En unik fördel från Westcoast Windows.



Två-färgslackerade x-spröjs med röd RAL 3011 på utsidan och vit NCS S 0502-Y på insidan

Fast spröjs

Våra fasta spröjs är limmade på glaset vilket ger ett elegant och gediget utseende. Här finns inga som helst begränsningar i färgval eller utformning. Tillverkas i aluminium utvändigt och trä invändigt. Fasta spröjs kan du ha på Classic- och Antikserien.



Två-färgslackerade med röd RAL 3011 på utsidan och vit NCS S 0502-Y på insidan

Mellanglasspröjs

Placeras mellan glaset i glaskassetten och är inte glasdelande. De är heller inte i vägen vid fönsterputs. Dessa kan fås helt utan begränsningar avseende vertikal och horisontell indelning. Kan fås i standard RAL-kulör utvändigt respektive invändigt. Enda spröjsvarianten för Designserien.



Två-färgslackerade x-spröjs med röd RAL 3011 på utsidan och vit NCS S 0502-Y på insidan

Lös spröjs

Dessa knäpps fast på utsidan fönstret och kan enkelt tas bort vid fönsterputs. Tillverkas i aluminium. Lösa spröjs kan du ha på Classic- och Antikserien.

Nedanstående visar några exempel på olika spröjs.

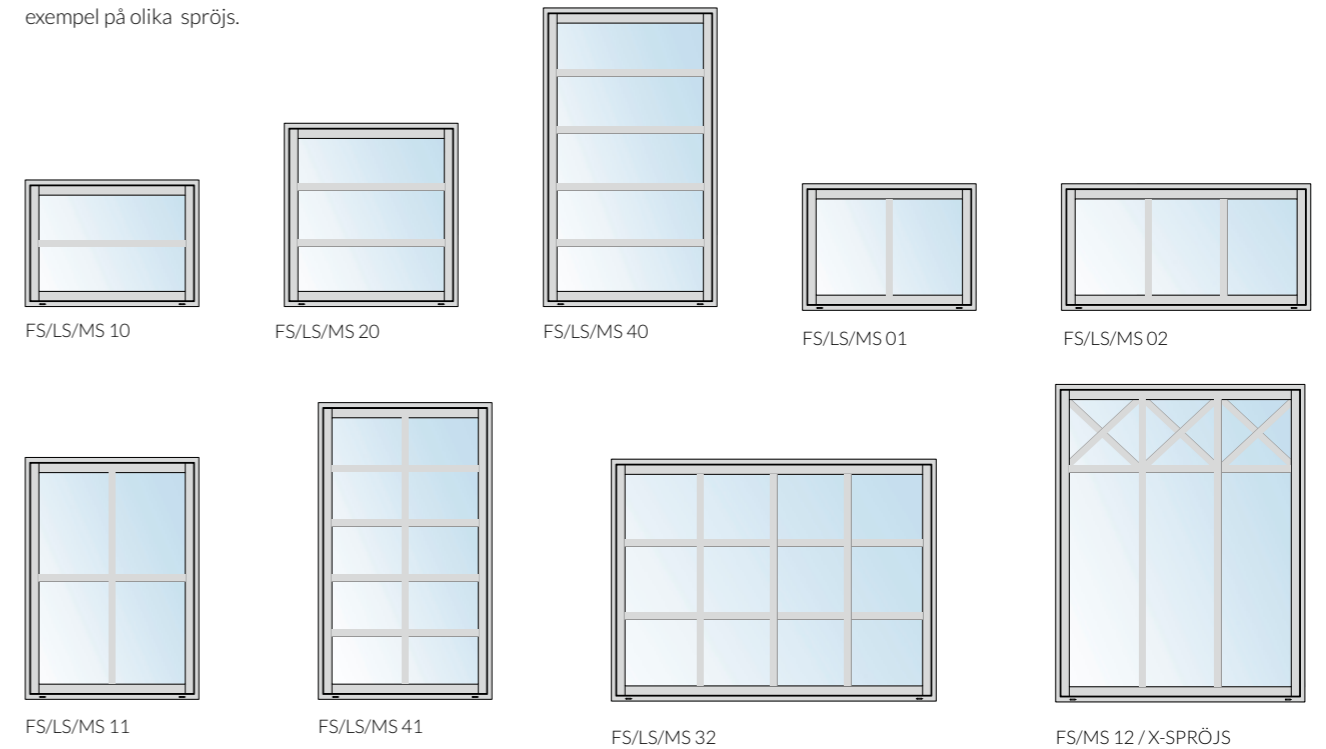

INSIDA TRÄ

Standard är vitmålad WCW 10 (NCS S 0502-Y).

Vi erbjuder ytterligare sju kulörer utan ställkostnad enligt palett nedan.

Mot tillägg kan trädelen levereras med annan kulör.



Vit WCW 10 Klarlack WCW 20 Lasyr WCW 30 teak Lasyr WCW 40 körsbär



Lasyr WCW 50 ek Lasyr WCW 60 kastanj Lasyr WCW 70 mörkbrun Lasyr WCW 80 brunsvart



Produkterna levereras som standard i kvistfri furu. Vi erbjuder även ek eller annat träslag i oljat eller lackat utförande som tillval. Bilden ovan visar Design med antikprofil i oljad ek.

UTSIDA ALUMINIUM

Standard är vitlack (RAL 9010, 70 glans). Vi erbjuder ytterligare

11 RAL kulörer utan ställkostnad, varav 9010 och 7016 med 30 glans.

Mot tillägg kan aluminiumutsidan levereras med annan kulör.



9005 5007 Amber 3011 6003 7012



7016 30% glans 7040 Natur 7035 9010 9010 30% glans



TÄTNINGSLIST/GLASNINGSLIST

Genom att placera tätningslisten i bågen och inte i karmen på fönstret ökar tätheten ytterligare.

På våra vita fönster är grå glasningslist standard både in- och utvändigt. Övriga kulörer har svart glasningslist som standard. Önskas andra kombinationer går det att ordna utan extra kostnad. Meddela eventuella önskemål vid beställning.



Grå / svart glasningslist



Tätningslist på fönsterbågen

VÄDERTÄTNING

En "intelligent" förelingsfolie för vädertäta fogar utomhus. Folien säkerställer att skarven mellan fönster och vägg blir vädertät. Elimineras risken för vattenläckage in i väggen under och efter byggprocessen samt skapar lufttätning runt fönstret vilket förhindrar värmeläckage.



VENTILER

Öppningsbara fönster kan försees med tilluftsventiler som inte påverkar utsidans design. Vi erbjuder två modeller; Biobe Comfortline, eller Biobe Spaltventil. Även fasta fönster kan försees med tilluftsventil, då med kåpa/vannesse på utsidan lackad i samma färg som fönstren. Vi tillhandahåller även ljudreducerande ventiler. Till Antikserien passar bara Biobe spaltventil.



Spaltventil Natureloxerad



Spaltventil Vit



Comfortline Natureloxerad



Comfortline Vit

PERSIENNER

Westcoast Windows egen persienn är en traditionell persienn gjord i aluminium och med helt ny formgivning, framtagna för att passa våra fönster. Den speciella konstruktionen sluter tätt intill fönsterbågen och gör att den inte samlar damm eller smuts. Du väljer själv om du vill att persiennen skall monteras på fönsterkarmens insida eller fönsterbågens insida. Magneter i fönsterbågens nederkant gör det möjligt att montera persiennen även på fönster som vinklas utåt. Med 25 mm lamellbredd ger den ett elegant och stilrent intryck.

Färger:

Lamellkollektionen innehåller ett femtiotal färger.

Överlist finns tillgänglig i flera av de vanligaste fönsterfärgerna.

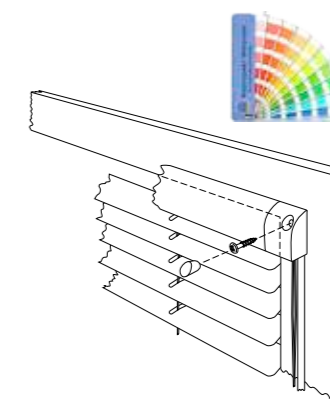

ÖVRIGT

Westcoast Windows ger dig förutsättningar att få precis det fönster du önskar. Vi erbjuder ett brett urval av tillval för att tillgodose dina individuella behov. Goda insikter som ger ännu bättre utsikter!

Adjufix

System för snabb och enkel montering av fönster- och dörrkarmar. Fungerar på alla typer av karmar och ger ett snyggt resultat. Kan monteras från fabrik mot tillägg.

Anslutningsplåtar

Anslutningsplåtar för anslutningar mellan fönster, och mellan fönster och vägg kan beställas samtidigt som fönster och altandörrar.

Invändig antikprofilering

Antikserien har antikprofilerad insida som standard. Men antikprofilering kan även väljas till på Classic- och Designserierna, då som tillval (dock ej på skjutdörrar och inåtgående fönster).

Om profilering av både karm och båge önskas, krävs ett karmdjup på 115 mm. Om enbart bågen profileras, räcker det om karmdjupet är 100 mm.

Invändigt salningsspår

Vid montering av fönster och dörrar blir ett utrymme kvar mellan karm och vägg. För vacker övergång kan salningsspår i karmarna användas för lättare montering av smyg. Ange om du önskar salningsspår som tillägg när du beställer (dock ej på skjutdörrar).

Karmdjup

Karmdjupet på utåtgående fönster är som standard 100 mm men kan även levereras i 115 mm mot tillägg. Vid antik profil krävs alltid 115 mm karmdjup. Karmdjup på inåtgående fönster är som standard 85 mm, och på skjutdörrar 185 mm.

Magnetkontakt

Magnetkontakter finns för infällt montage av till exempel larmsystem som tillval.

Monterad vädertätning

Monterad vädertätning mellan fönsterkarm och fasadsystem kan fås som tillval.

Motoröppning

Motoröppnare finns som möjligt tillval för såväl våra inåt- som utåtgående fönstersystem.

Secured by design

Kvalitetsstandard för inbrottssäkra produkter, utvecklad av polismyndigheten i Storbritannien genom ACPO (Association of Chief Police Officers). Westcoast Windows har godkända produkter enligt säkerhetsklass 2, SBD. Provingarna omfattar bland annat belastningstest på glas, infästningar och låspunkter samt angreppstest med olika verktyg.

Specialmodeller

Westcoast Windows tillverkar fönster, fönsterdörrar och skjutdörrar utifrån dina unika behov. Variationerna och kombinationsmöjligheterna är näst intill oändliga när det gäller mått och design. Fönster som håller måttet helt enkelt!

Träröske till FDG och FDGD

Som standard levereras fönsterdörrar med handkappanpassad aluminiumtröske. Kan även fås med träröske som tillval (ej handkappanpassad).

Lackerade gångjärn

Har du valt sidohängda fönster med gångjärn kan du som tillval få gångjärnen lackerade i samma färg som fönstrets utsida.



ORDLISTA

Adjufix

Med Adjufix monteringshylsa monteras fönster- och dörrkarmar snabbt och enkelt. Kan som tillval beställas förmonterade.

Argongas

Ett sätt att förbättra glasets värmeisolerande förmåga är att använda argongas, som då fylls i isolerrutornas mellanrum. Gasen är helt ofarlig och finns naturligt i luften omkring oss.

Barnsäkerhet

Utdrag ur Boverkets Byggregler Skydd mot skärskador

"Termiskt härdat säkerhetsglas enligt SS-EN 12150-2, som klarar lägst klass 1(C)3 eller laminerat säkerhetsglas enligt SS-EN 14449 som klarar lägst klass 2(B)2 enligt SS-EN 12600 bör användas i:

– glasträcken
– glasytor i entréer och kommunikationsutrymmen om avståndet från glasytans underkant är till golvet eller marken är mindre än 1,5 meter,

– glasytor i enskilda bostads-lägenheter om avståndet från glasytans underkant till golvet eller marken är mindre än 0,6 meter,

– glasytor i andra utrymmen där barn kan vistas än bostäder om avståndet från glasytans underkant till golvet eller marken är mindre än 0,8 meter. Glasytor i dörrar i skolor och förskolor bör dock ha härdat eller laminerat glas om avståndet från glasytans underkant till golvet eller marken är mindre än 1,5 meter."

Skydd mot fall från höjder

"I utrymmen där barn kan vistas ska öppningsbara fönster och glaspartier – till exempel balkonginglasningar – vilkas karmunderkant sitter lägre än 1,8 meter över golvet ha säkerhetsbeslag, spärran-

ordningar eller andra skydd som begränsar risken för att barn ska falla ut. Balkongdörrar och öppningsbara fönster där avståndet mellan glasytan och golvet är mindre än 0,6 meter ska ha säkerhetsbeslag och spärranordningar som hindrar barn från att öppna och passera dörren eller fönstret. Säkerhetsanordningar behöver inte finnas på fönster eller fönsterdörrar i markplanet."

Bågpost

Bågposter är fasta och glasdelande. Används till exempel när man vill få ett 1-lufts-fönster att utseendemässigt uppfattas som 2-luft.

Energiglas

Energiglas är namnet på glas (enkelglas eller isolerglas) som getts ett eller flera osynliga skikt av metall, så kallade lågmissionsskikt, som reflekterar värmestrålning och sänker U-värdet ytterligare.

Fönsterbåge

Fönsterbågen är fönstrets öppningsbara del, i vilken glaset är fäst.

Karm

Fönstrets ytterram, där bågen som glaset sitter i fästes med beslag och gångjärn.

Kondensfria glas

Som tillval kan glaset försees med ett skikt som förhindrar att kondens uppstår, vilket annars kan ske, speciellt under höstmånaderna*.

Tvätta och putsa som vanligt. Går att kombinera med andra lamineringar samt med härdat glas.

"Energieffektiva fönster hindrar rumsvärmen från att stråla ut, vilket gör att det yttre glaset blir mycket kallare än i fönster med sämre isoleringsförmåga. Utvändigt kondens är inget skadligt utan endast ett bevis på fönstrets goda isoleringsförmåga. Sveriges Provsnings- och forskningsinstitut har gjort en undersökning av utvändigt kondens på energieffektiva fönster. Resultaten visar att fenomenet oftast uppkommer under höstmånaderna augusti, september och oktober men kondens kan också förekomma några enstaka timmar under våren.

Lamell-limmat

Två eller flera smala trälameller fogas samman och blir till ett rakt och formstabil ämne till exempelvis en fönsterkarm. Förutom ett bra ämne, ger det även fördelar ur produktionssynpunkt, då bland annat virkesåtgången och träspillet blir minimalt.

Luft/Fönsterluft

Fönster räknas i luft och lufterna avskiljs med en fönsterbåge. Ett enstaka fönster kan alltså innehålla flera luft, dvs flera bågar i samma karm.

Lågmissionsskikt

Benämns även lågenergiskikt, LE-skikt eller liknande varianter. Ett tunt, osynligt skikt av metall, tex silveroxid läggs på glaserutan för att höja glasets värmeisolerande förmåga. Glas som har lågmissionsskikt kallas energiglas.

Modulmått

Exempelvis modulmättet 8x10 ger karmyttermättet 785 x 985 mm. Fönstrets karmyttermått är alltid 7,5 mm mindre på vardera sidan än modulmättet. OBS! att bredden alltid anges först.

Salningsspår

Du kan som tillval få dina fönster förberedda med salningsspår i karm. Det spar

tid och pengar vid fönstermonteringen.

Det blir alltid ett utrymme kvar mellan karm och vägg som man på något sätt skall dölja för att få en snygg anslutning mellan vägg och karm. Den bästa lösningen är att fräsa ett invändigt salningsspår i karmen som underlättar montering av fönstersmyg eller fönsterbänk.

Sidhängda

När fönstret har gångjärnen i sidan på bågen kallas det för sidhängt. Kan vara utåt- eller inåtgående och finns i alla olika glaskonstruktioner, exempelvis 2- och 3-glas isolerruta.

Spanjolett

En stängningsanordning utformad för fönster och fönsterdörrar. Låser bågen i karmen.

U-Värde

U-värdet visar fönstrets värmeisolerande förmåga. Värdet motsvarar byggfysikens uttrycks i W/m²*K (Watt per kvadratmeter grader Kelvin). Ju lägre U-värdet är, desto effektivare isolering får du.

Vridfönster

En unik funktion gör fönstret horisontellt svängbart utanför husfasaden (s k glidhängning). Ingen del av fönstret går in i rummet och det blir möjligt att putsa båda sidorna inifrån. Beslaget har också fördelen att fönstret blir bättre balanserat och risken att det blir skevt med tiden undviks. Vridfönstret är konstruerat med automatisk barnspärr/vädringsspärr.



KVALITETSMÄRKNINGAR

Westcoast Windows fönster är byggda med genomtänkta detaljer och med omsorg om vår miljö. Resultatet visar sig i höga testresultat för våra produkter och en bättre ekonomi för dig.

Westcoast Windows är noga med att använda energisnåla material som kan återvinnas eller förbrännas på ett bra sätt. Westcoast Windows använder inget impregnerat virke till våra fönster, eftersom det inte behövs med vår unika fönsterkonstruktion, samt strävar efter att målning och ytbehandling sker så miljövänligt som möjligt och använder därför vattenbaserad färg till träet.

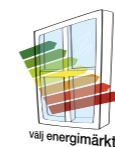
Företaget innehar följande kvalitetsmärknings:

Westcoast Windows har energimärkta produkter. Syftet med energimärkningen är att underlätta för konsumenten då det inte går med blotta ögat att se hur energibesparande ett fönster är. Mer information om energimärkning finns på www.westcoastwindows.se eller www.energifonster.nu



Westcoast Windows har CE märkta produkter. Från den 1 juli 2013 ska alla byggprodukter som omfattas av en harmoniserad standard eller europeisk teknisk bedömning (ETA) ha en prestandadeklaration och vara CE-märkta för att få säljas i Sverige och i övriga länder inom EU.



Westcoast Windows har P-märkta produkter. Fönster och fönsterdörrar är testade och tillverkade enligt SP's P-märkningssystem. Detta innebär hög kvalitetskontroll i produktionen och på slutprodukten. Se www.sp.se/p-mark

Westcoast Windows var bland de första i Sverige som blev testade och godkända enligt SP's nya P-märkningskrav.



Westcoast Windows lämnar 10 års funktionsgaranti på fönster och beslagsfunktion under förutsättning att skada ej uppkommit genom felaktig montering, bristande underhåll, yttre överkan eller ovarsam hantering.



Secured by Design (SBD) är en kvalitetsstandard för inbrottsäkra produkter, utvecklad av polismyndigheten i Storbritannien genom ACPO (Association of Chief Police Officers). Se www.securedbydesign.com

Westcoast Windows har godkända produkter enligt SBD. Provningarna omfattar bland annat belastningstest på glas, infästningar och låspunkter samt angreppstest med olika verktyg.



Westcoast Windows produkter är godkända enligt SundaHus kriterier som fokuserar på miljö och hälsa.

SundaHus är ett verktyg för fastighetsägare att säkerställa att de material man bygger in i huset inte är skadliga, varken att framställa, hantera eller leva med. Se www.sundahus.se



Westcoast Windows använder PEFC märkt trä. PEFCs märke på en produkt garanterar att den innehåller trä från ansvarsfulla källor.

PEFC erbjuder på det här sättet konsumenter en möjlighet att välja produkter från skogsbruk som tar hänsyn till människor och miljö. Se www.pefc.se



WESTCOAST WINDOWS
FÖNSTER MED UNIKA UTSIKTER

KARDANVÄGEN 42, SE-461 38 TROLLHÄTTAN, SWEDEN
+46 (0)520-47 17 00 | WESTCOASTWINDOWS.SE
A COMPANY WITHIN SANTEX GROUP