

**Antal** | **Beskrivning**

1 | UNILIFT AP12.50.11.3



OBS! Bilden på produkten kan avvika från aktuell produkt

Art.nr.: [96001975](#)

Dränkbar dräneringspump typ

Dränkbar, vertikal, enstegs pump i rostfritt stål med en vertikal utloppsanslutning och inbyggd dränkbar 3-fas motor av isolationsklass F. Pumpen är utrustad med inloppssil.

Med ett SEMI OPEN pumphjul och ett fritt grundvatten, regnvatten och liknande.

Pumpen har en dubbel axeltätning och en mellanliggande oljekammare som är förfylld med icke-giftig specialolja.

Pumpen har stigarrör och kylmantel för kontinuerlig kylning av motorn med hjälp av den pumpade vätskan samt kraftiga permanentmorda kullager.

Pumpen är färdig för användning då den är utrustad med bärhandtag och en 10 m motorkabel. Denna är förseglad med ett glasmaterial i fästet för att förhindra fukt att komma in i motorlindningen.

Vätska:

Vätsketemperatur område: 0 .. 55 °C

Densitet: 998.2 kg/m<sup>3</sup>

Tekniskt:

Max. flöde: 8.89 l/s

Typ av pumphjul: SEMI OPEN

Max. Partikel: 12 mm

Approvals: CE,RCM,LGABG,EAC,TUVRHWID,MORO,UKCA,CNROHSEXP,SEPRO

Nominellt drivenhetsvarvtal: 2785 Varvtal

Material:

Pumphus: Rostfritt stål

EN 1.4301

AISI 304

Pumphjul: Rostfritt stål

EN 1.4301

AISI 304

Cable union: Brass

CW602N

**Antal** | **Beskrivning**

1	C35330
Installation:	
Område för omgivande temperatur:	0 .. 55 °C
Anslutningstyp:	Rp
Storlek för anslutning:	2 inch
Max. installationsdjup:	7 m
Place of installation:	Indoor/outdoor
Elektriskdata:	
Tillförd effekt P1:	1.9 kW
Nominell effekt – P2:	1.2 kW
Nätfrekvens:	50 Hz
Nominell spänning:	3 x 400 V
Nominell ström:	3.2 A
Cos phi - Effektfaktor:	0.88
Nominellt drivenhetsvarvtal:	2785 Varvtal
Kapslingsklass (EC 34-5):	IP68
Isolationsklass (IEC 85):	F
Längd strömförsörjningskabel:	10 m
Typ av skarvkoppling:	NONE
Övriga:	
Nettovikt:	16 kg
Bruttovikt:	17 kg
Danskt VVS No.:	391314112
Svenskt RSK nr.:	5880114
Ursprungsland:	HU
Varukod:	84137021
Environmental approvals:	WEEE

## 96001975 UNILIFT AP12.50.11.3 50 Hz

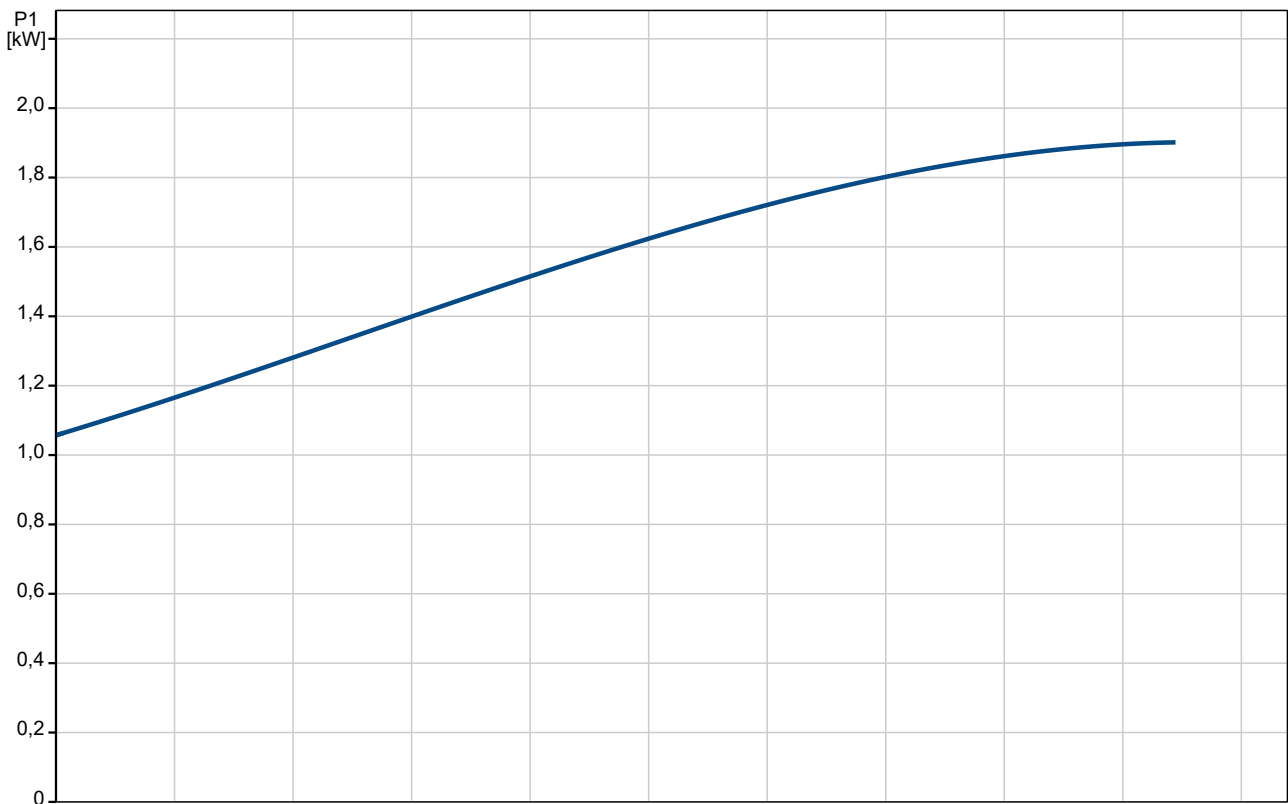
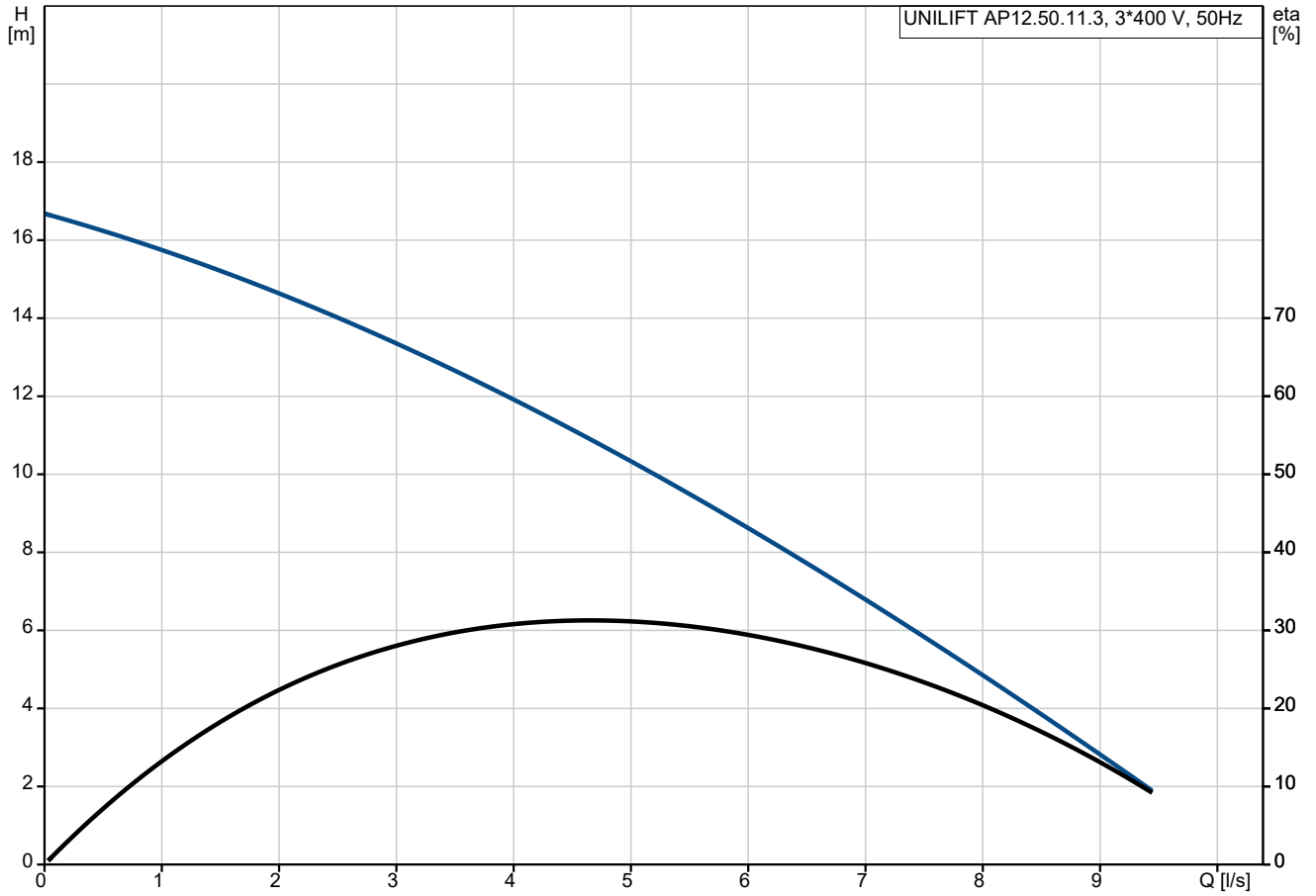

Beskrivning	Värde
<b>Generell information:</b>	
Produktnamn:	UNILIFT AP12.50.11.3
Art. nr:	96001975
EAN nummer:	5700390897482
<b>Tekniskt:</b>	
Max. flöde:	8.89 l/s
Lyfthöjd max.:	18 m
Typ av pumpjul:	SEMI OPEN
Max. Partikel:	12 mm
Approvals:	CE,RCM,LGABG,EAC,TUVRHWI D,MORO,UKCA,CNROHSEXP,S EPRO
Nominellt drivenhetsvarvtal:	2785 Varvtal
<b>Material:</b>	
Pumphus:	Rostfritt stål
Pumphus:	EN 1.4301
Pumphus:	AISI 304
Pumphjul:	Rostfritt stål
Pumphjul:	EN 1.4301
Pumphjul:	AISI 304
Cable union:	Brass
Cable union:	CW602N
Cable union:	C35330
<b>Installation:</b>	
Område för omgivande temperatur:	0 .. 55 °C
Anslutningstyp:	Rp
Storlek för anslutning:	2 inch
Max. installationsdjup:	7 m
Inst. torr/våt:	D/S
Installation:	horisontal eller vertikal
Place of installation:	Indoor/outdoor
<b>Vätska:</b>	
Vätsketemperatur område:	0 .. 55 °C
Densitet:	998.2 kg/m <sup>3</sup>
<b>Elektriskdata:</b>	
Tillförd effekt P1:	1.9 kW
Nominell effekt – P2:	1.2 kW
Nätfrekvens:	50 Hz
Nominell spänning:	3 x 400 V
Nominell ström:	3.2 A
Cos phi - Effektfaktor:	0.88
Nominellt drivenhetsvarvtal:	2785 Varvtal
Kapslingsklass (EC 34-5):	IP68
Isolationsklass (IEC 85):	F
Inbyggt motorskydd:	INGEN
Termiskt skydd:	utvändig
Längd strömförsörjningskabel:	10 m
Typ av skarvkoppling:	NONE
<b>Övriga:</b>	
Nettovikt:	16 kg
Bruttovikt:	17 kg
Danskt VVS No.:	391314112
Svenskt RSK nr.:	5880114
Ursprungsland:	HU
Varukod:	84137021
Environmental approvals:	WEEE

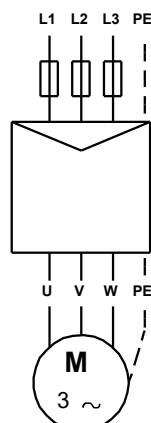
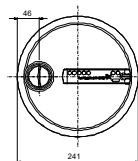
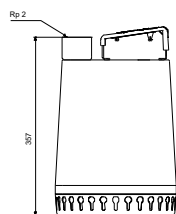
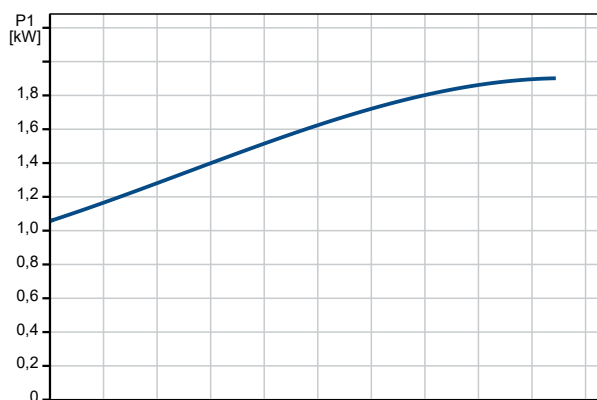
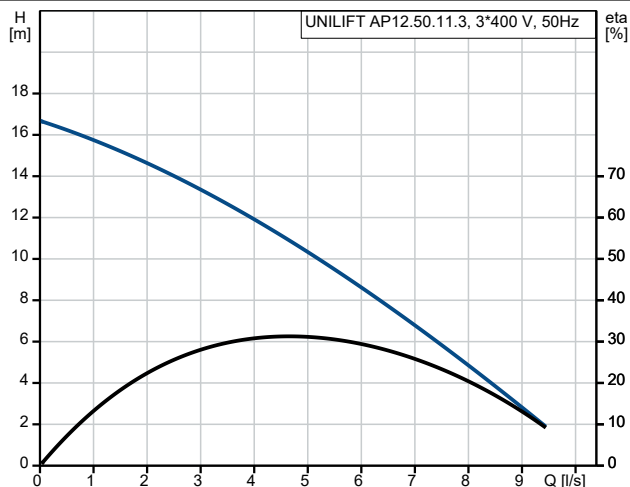

## 96001975 UNILIFT AP12.50.11.3 50 Hz

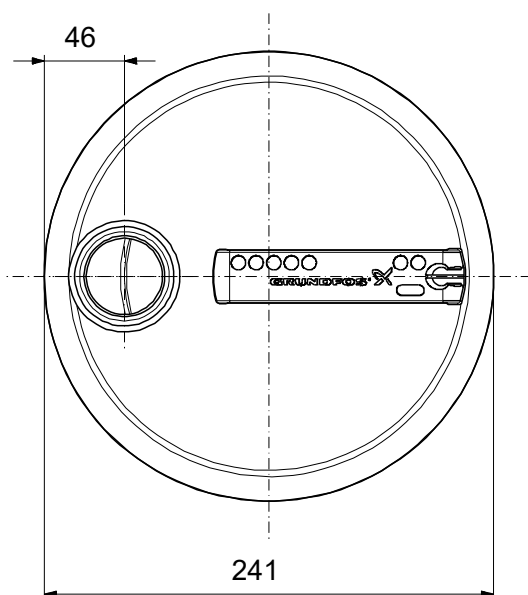
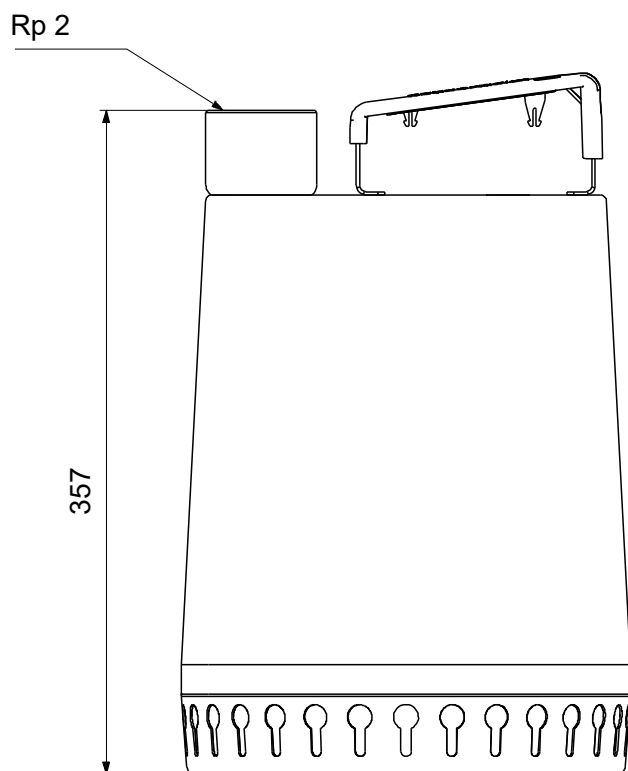

OBS! Alla mått anges i (mm) om inte annat anges. Ansvarsfriskrivning: Denna förenklade måttskiss visar inte alla detaljer.

**96001975 UNILIFT AP12.50.11.3 50 Hz**

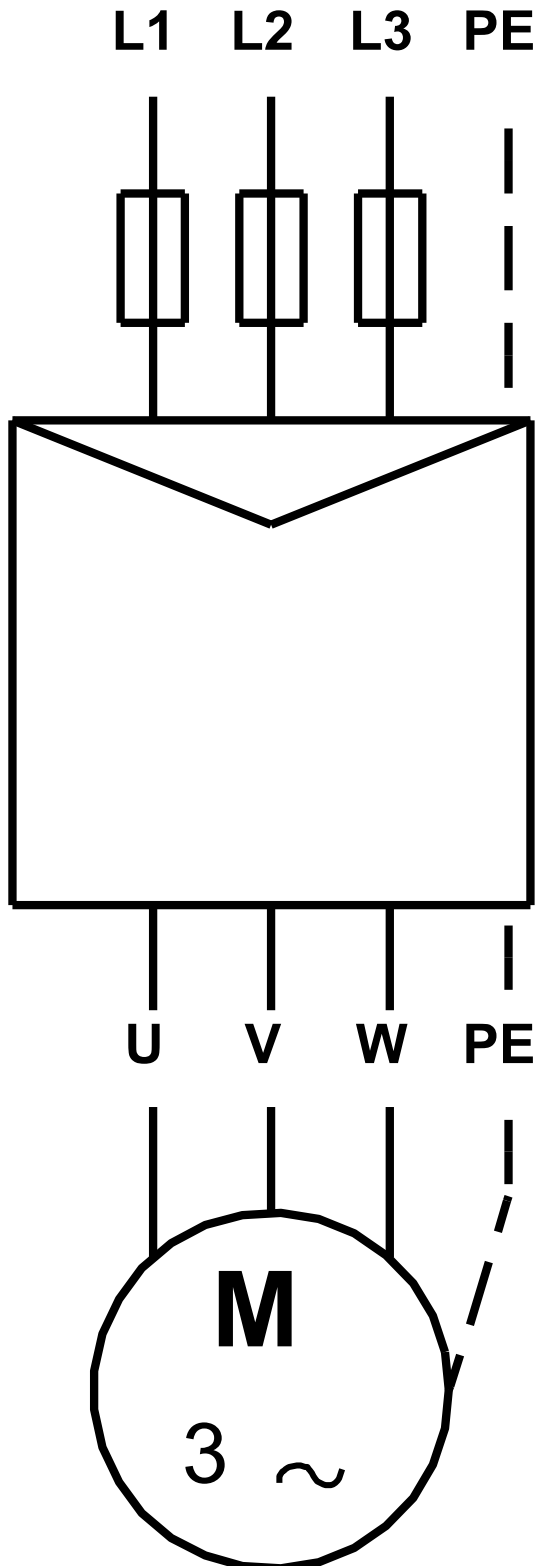

OBS! Alla enheter anges som [mm] om inget annat visas.