

Alterna

Alterna Diskbänkar

Alterna Diskbänkar finns som heltäckande diskbänkar eller som diskådor för infällnad. Finns i flera olika storlekar i slät rostfritt stål eller svart tektonit. Diskbänkarna är vänderbara för att passa alla kök.

DISKBÄNKAR



Alterna Diskbänkar

Alterna Diskbänkar finns i 15 olika storlekar och tillverkade i slät rostfritt stål EN 1.4301 med en plåt på 0,8 mm. De finns som heltäckande diskbänkar eller som diskådor för infällnad.

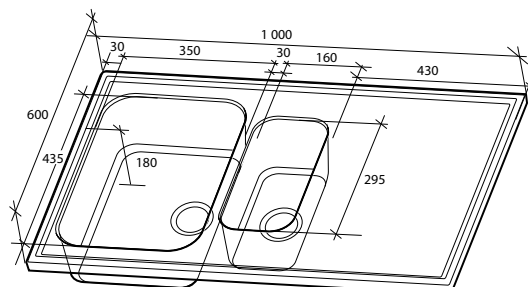

Art nr 8005812

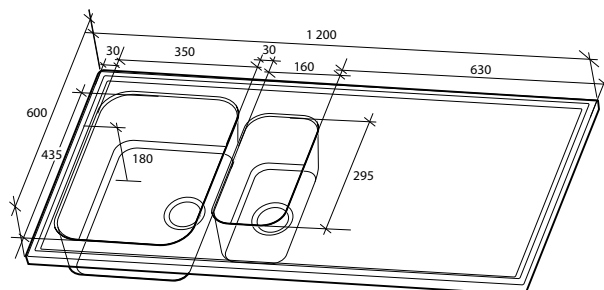

Art nr 8005813

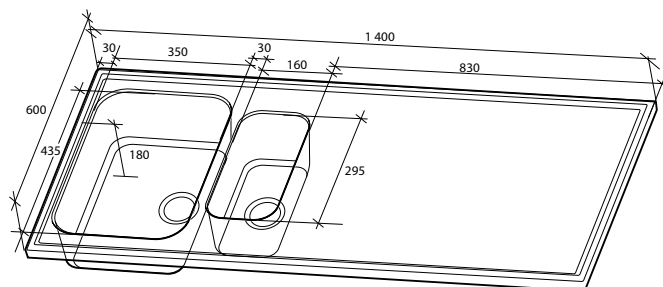

Art nr 800 58 14

Diskbänken är vändbar, utrustad med korgventil och vattenlås.

Art nr	Modell	Antal lådor	Ytermått L x B x H	Lådmått L x B	Lilla lådans mått L x B	Mått underskåp
8005812	G10R	2	1 000 x 600 x 180 mm	435 x 350 mm	295 x 160 mm	600 mm
8005813	G12R	2	1 200 x 600 x 180 mm	435 x 350 mm	295 x 160 mm	600 mm
8005814	G14R	2	1 400 x 600 x 180 mm	435 x 350 mm	295 x 160 mm	600 mm

Alterna Diskbänkar

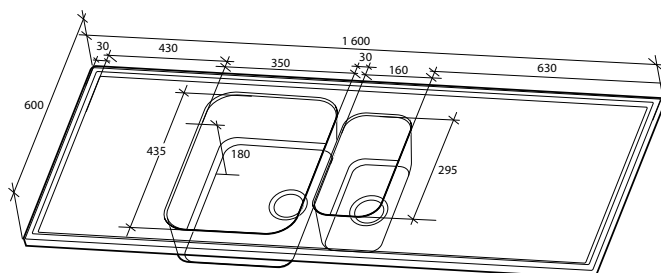

Art nr 8005815

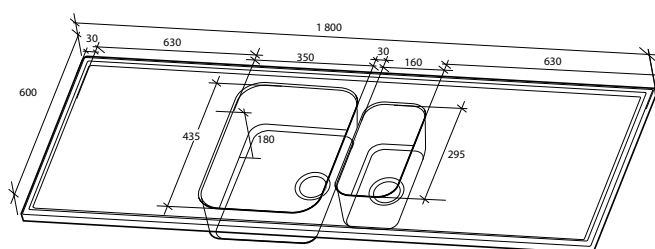

Art nr 8005816

Diskbänken är vändbar, 2 lådor centrerade, utrustad med korgventil och vattenlås.

Art nr	Modell	Antal lådor	Ytermått L x B x H	Lådmått L x B	Lilla lådans mått L x B	Mått underskåp
8005815	GM16R	2	1 600 x 600 x 180 mm	435 x 350 mm	295 x 160 mm	600 mm
8005816	GM18R	2	1 800 x 600 x 180 mm	435 x 350 mm	295 x 160 mm	600 mm

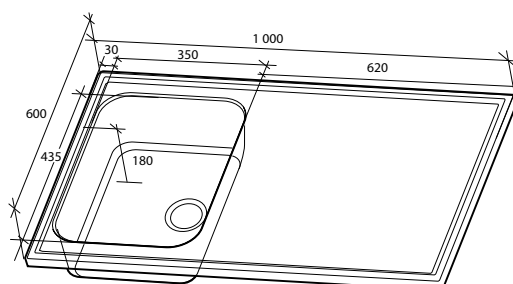

Art nr 8005817

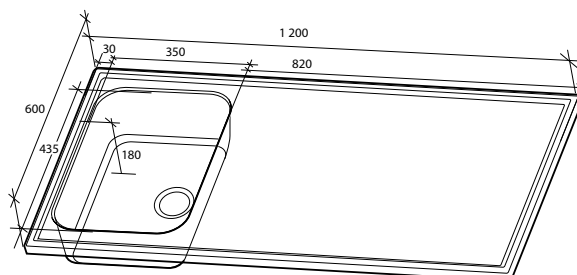

Art nr 8005818

Diskbänken är vändbar, utrustad med korgventil och vattenlås.

Art nr	Modell	Antal lådor	Ytermått L x B x H	Lådmått L x B	Mått underskåp
8005817	F10R	1	1 000 x 600 x 180 mm	435 x 350 mm	400 mm
8005818	F12R	1	1 200 x 600 x 180 mm	435 x 350 mm	400 mm

Alterna Diskbänkar



Art nr 8005819

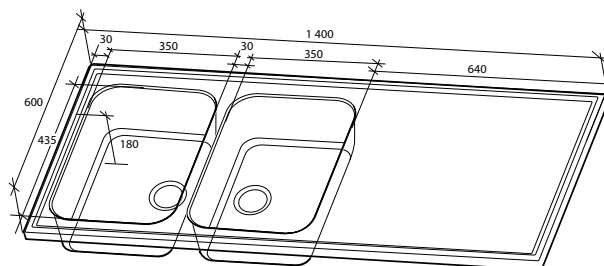

Art nr 8005820

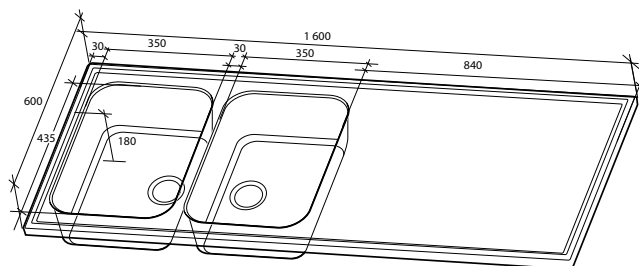

Diskbänken är vändbar, utrustad med korgventil och vattenlås.

Art nr	Modell	Antal lådor	Yttermått L x B x H	Lådmått L x B	Mått underskåp
8005819	H14R	2	1 400 x 600 x 180 mm	435 x 350 mm	800 mm
8005820	H16R	2	1 600 x 600 x 180 mm	435 x 350 mm	800 mm

Alterna Diskbänkar



Art nr 8005821

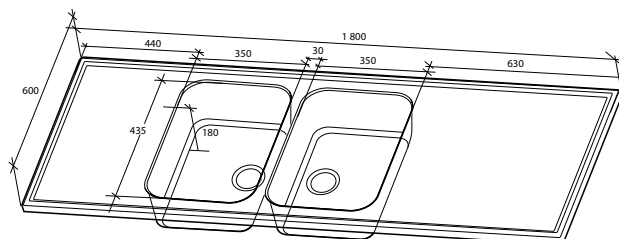

Art nr 8005822

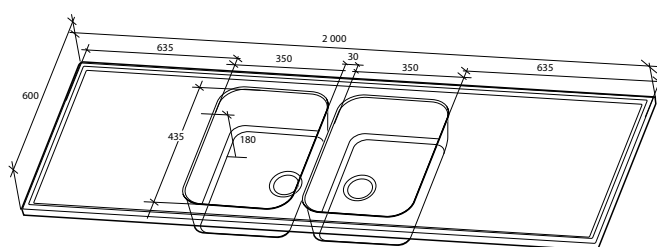

Art nr 8005823

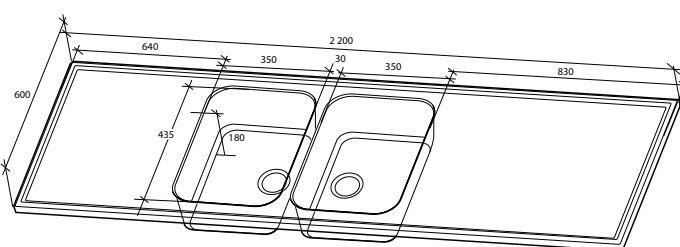

Diskbänken är vändbar, 2 lådor centerade, utrustad med korgventil och vattenlås.

Art nr	Modell	Antal lådor	Yttermått L x B x H	Lådmått L x B	Mått underskåp
8005821	HM18R	2	1 800 x 600 x 180 mm	435 x 350 mm	800 mm
8005822	HM20R	2	2 000 x 600 x 180 mm	435 x 350 mm	800 mm
8005823	HM22R	2	2 200 x 600 x 180 mm	435 x 350 mm	800 mm

Alterna Disklådor



Art nr 8005825

Disklådor för infällnad i bänkskiva.
Rund ho, utrustad med korgventil och vattenlås. Med bräddavlopp.
Tätas mot bänkskiva med silikon.

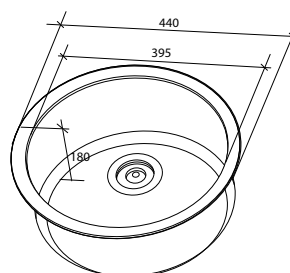

Håltagningsmått

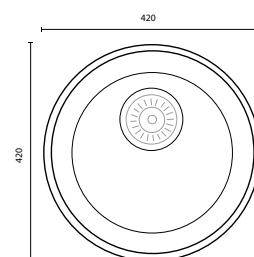

Art nr	Antal lådor	Yttermått \emptyset x H	Lådmått \emptyset	Mått underskåp	Håltagningsmått \emptyset
8005825	1	440 x 180 mm	395 mm	450 mm	420 mm



Art nr 8090183

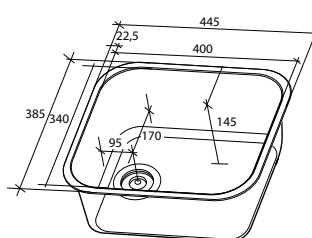

Håltagningsmått

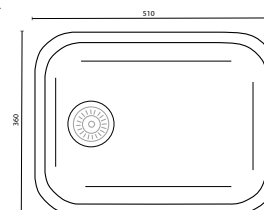
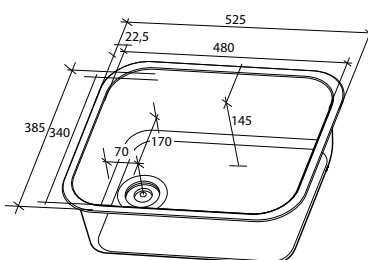
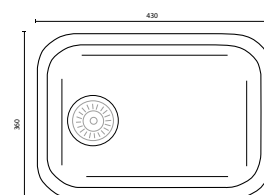

Art nr 8005826

Disklådor för infällnad i bänkskiva.
Rektangulär ho, utrustad med korgventil och vattenlås. Med bräddavlopp.
Tätas mot bänkskiva med silikon.

Art nr	Antal lådor	Yttermått L x B x H	Lådmått L x B	Mått underskåp	Håltagningsmått \emptyset
8090183	1	445 x 385 x 145 mm	400 x 340 mm	400 mm	430 x 360 mm, radie 70 mm
8005826	1	525 x 385 x 145 mm	480 x 340 mm	400 och 600 mm	510 x 360 mm, radie 70 mm



Art nr 8090275

Disklåda för infällnad i bänkskiva. Rektangulär ho, utrustad korgventil, vattenlås och bräddavlopp. Skruv och beslagslös quick-fix montering. Rostfritt AISI 304. Ljudisolerad låda. Tätas mot bänkskiva med silikon.

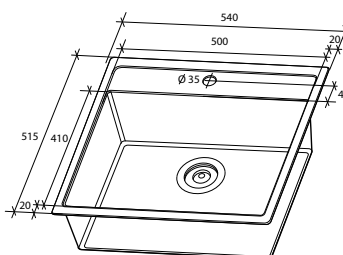

Håltagningsmått

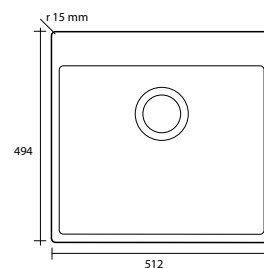

Alterna Carbon

Alterna Carbon Disklådor är tillverkade i tektonit, ett väldigt hårt material som gör det tåligt mot repor och värme. Materialet har en yta som gör det lätt att hålla rent.



Art nr 8014312

Disklåda för infällnad i bänkskiva. Rektangulär ho, utrustad med korgventil och vattenlås. Med bräddavlopp och hål för armatur. Tätas mot bänkskiva med silikon.

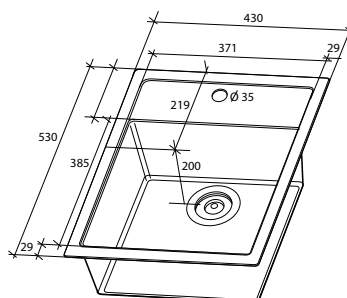

Håltagningsmått

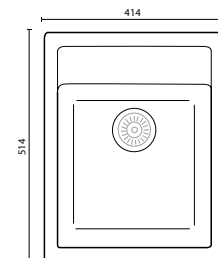

Art nr 8014311

Disklåda för infällnad i bänkskiva. Rektangulär ho, utrustad med korgventil och vattenlås. Med bräddavlopp och hål för armatur. Tätas mot bänkskiva med silikon.

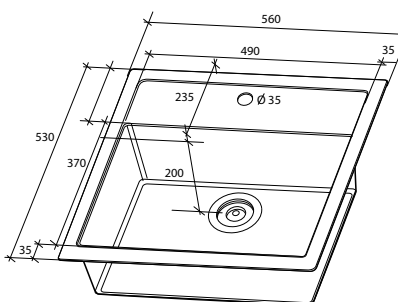

Håltagningsmått

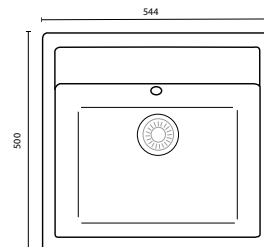

Art nr	Antal lådor	Ytermått L x B x H	Lådmått L x B	Mått underskåp	Håltagningsmått Ø
8014311	1	560 x 530 x 200 mm	490 x 370 mm	600 mm	544 x 500 mm

Skötsel­anvisning

Rostfritt stål är en legering av stål med krom och nickel, som är mycket hållbar, hygienisk och lätt att rengöra.

Torka bort fläckar och smuts med en disktrasa, svamp eller mjuk handduk efter arbetet. Tvätta av med varmt vatten och diskmedel, skölj därefter med vatten och torka av med en mjuk duk.

Tvätta och torka genast bort ämnen som salt, syror, tapetklister, puts- och blekmedel, eftersom dessa lämnar spår i ytan efter bara några timmar. Tänk även på att våta gjutjärms­pannor och andra rostande material lämnar spår i ytan. Liggande vatten kan ge kalkfläckar när det torkar in. Rengör med diskmedel, skölj och torka.

Använd aldrig stålull eller skurpulver. Dessa repar ytan. Rostfritt blir lätt repigt, men repor som uppkommer av normal användning försämrar inte produkten. En skyddande yta av oxid bildas och förnyas av syret när det blir repor i ytan.

Tektonit

Tektonit är ett väldigt lätt­skött och tåligt material som är lätt att rengöra. För att undvika kalkfläckar, rengör dagligen med diskmedel och diskborste och torka av. Skulle kalkfläckar uppstå avlägsnas dessa enklast med kalkspray och tvätt­svamp. Undvik stålull eller andra slipande material som kan repa ytan samt kemikalier och färg. Tektonit är värmetåligt (300 °C i ca 10-15 sek). Vid kontakt med varma föremål under längre stunder ska underlägg användas för att undvika att skada ytan.