

Max arbetstryck: 10 Bar  
Max temperatur: 60 °C  
Användningsområde: Tappvatten

Max väggjocklek: 390 mm  
Backventil: Ja  
Begränsning: Vattenutkastaren passar inte till kopplingskåp med 70 mm djup.

1. Max väggjocklek 390 mm. Borra hål i väggen 20 mm-25 mm med 3° vinkel.

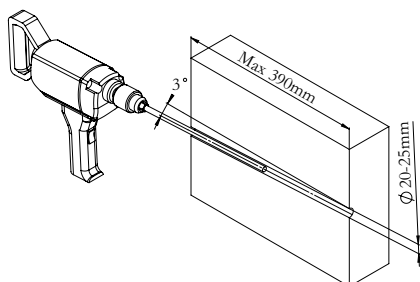

2. Kontrollera produkten genom att öppna kranen till fullt flöde, kontrollera att nedanstående mått är rätt.

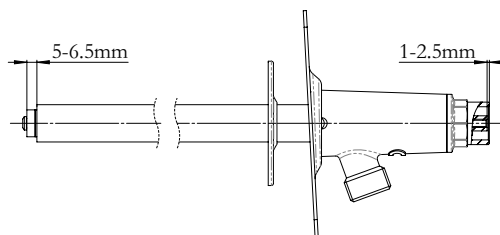

3. Markera den längd du önskar, se till att du har minst 30 mm fritt rör från vägg.

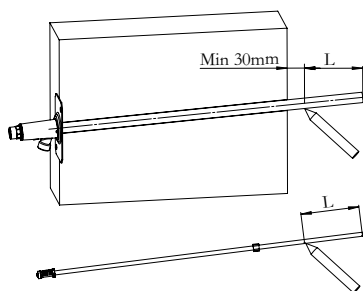

4. Kapa ytterröret och det inre spindelröret i önskad längd.

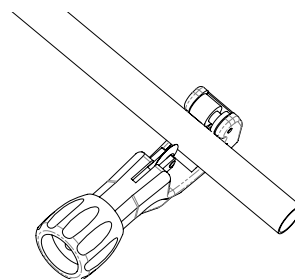

5. Skruva fast täckbrickan på utsidan.

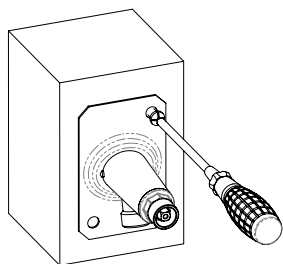

6. Montera det inre spindelröret och vinkelkopplingen.

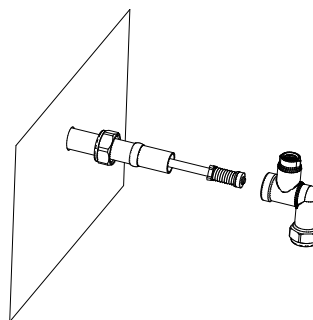

7. Dra åt klämringsmuttern för hand, dra sedan ytterligare 1,25 varv. För att undvika späningskorrosion, lätta något på muttern och dra åt igen.

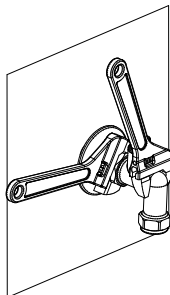

8. Stäng kranen och sätt på vattnet, kontrollera att alla kopplingar håller tätt.

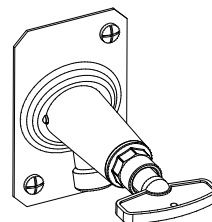

#### Skötselråd

Använd endast mildare rengöringsmedel och mjuk trasa för att bibehålla ytbehandlingen på bästa sätt. Skölj därefter med rent vatten och polera med torr trasa.

Använd inte kalklösande, sura- eller slipande skurmedel samt stålull eller Scotch Brite, dessa skadar ytan.

#### Vid frysrisk

Demontera den påmonterade snabbkopplingen och slang inför vintern.

Det är viktigt att kontrollera att trädgårdskranen inte droppar ur utloppet, is kan då bildas vilket medför risk för sönderfrysning.